

SCANOFFICE

8/2025

 **MITSUBISHI
ELECTRIC**
LÄMPÖPUMPUT



R290 

**R
/
Z**

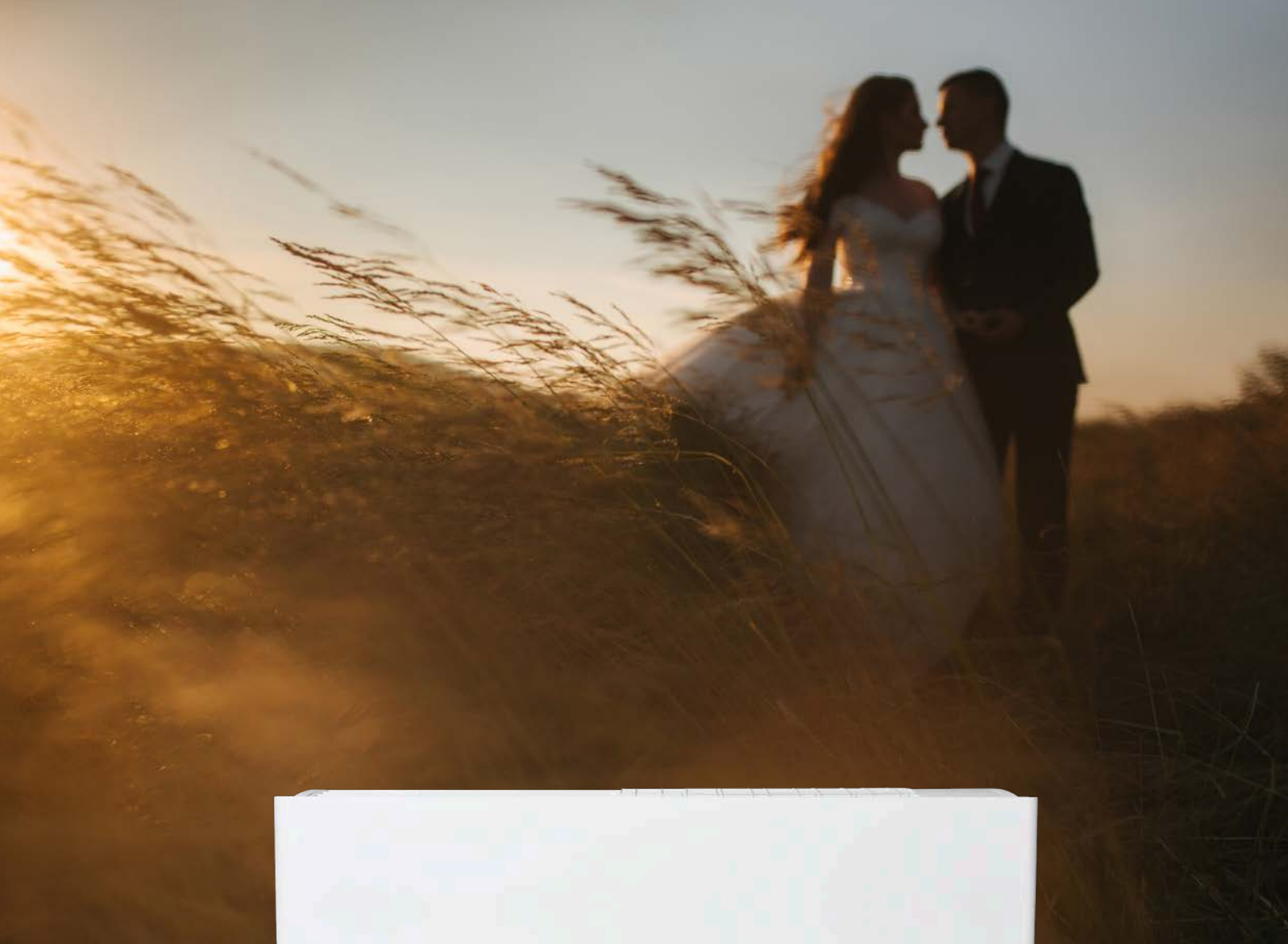

Rakkautta ensi ilmapirrasta

Ilmalämpöpumpun hankinta voi olla yllättävän innostava kokemus – sellainen, joka saa hymyn huulille ja perhoset vatsanpohjaan. Joku voisi sanoa, että se kuulostaa rakastumiselta. Ja miksipä ei? Me ainakin rakastamme ilmalämpöpumppuja – erityisesti RZ-mallia.

Ilmalämpöpumppu on kodin sydän. Se pitää huolen lämmöstä, raikkaasta sisäilmasta ja tuo mukanaan arjen luksusta – sekä tuntevia säästöjä. Kun helle painaa, se tuo viileyden lempeästi ja huomaamattomasti. Kun pakkasen paukkuu, se kietoo lämpöön ja turvaan.

RZ on enemmän kuin laite – se on luotettava kumppani, jonka kanssa tulevaisuus on huoleton. Kun sen oikean kohtaa, ei epäröi hetkeäkään. Tahdon!



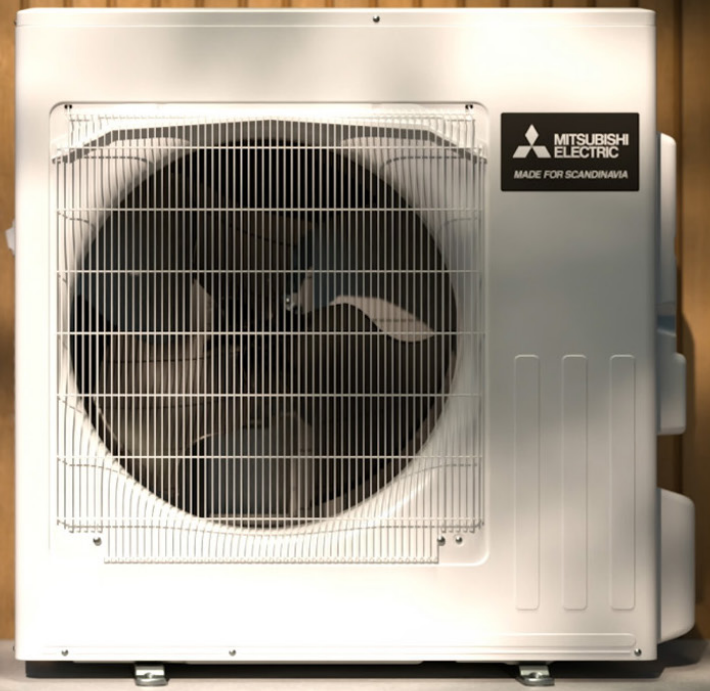

R290

Tulevaisuuden tekniikka jo tänään

Parhaimpien ilmalämpöpumppujen kehitystyössä etusijalla on lämmitystehon ja energiatehokkuuden kehitys. Vuosien varrella laitteet ovat kehittyneet pitkälle vanhaa tekniikkaa hienosäätämällä. Nyt on aika katsoa asioita uudesta näkökulmasta.

Mitsubishi Electric lähestyy asiaa rohkeasti ja vaihtaa laitteiden perustekniikan kokonaan uuteen. Uuden sukupolven mallistossa käytetään erityisen ympäristöystävällistä ja suorituskykyistä R290-kylmäainetta, joka mahdollistaa entistä tehokkaamman ja kestävämmän lämmityksen - pitkälle tulevaisuuteen.

Uuden R290-kylmäaineen ansiosta lämmön tuotto onnistuu entistä tehokkaammin - jopa paukkupakkasilla. Laitteen toiminta on samalla aiempaa rauhallisempaa ja tasaisempaa, kiitos kylmäainepiirin alhaisemman paineen. Lopputuloksena on miellyttävämpi käyttökokemus ja huolettomampi arki.

Ympäristön kannalta R290 on todellinen edistysaskel. Sen GWP-arvo (Global Warming Potential) on lähes nolla. Tarkalleen ottaen 0,02. Se on vain noin kolme promillea edellisen kylmäaineen vastaavasta arvosta. Lisäksi kylmäaine siirtää energiaa niin tehokkaasti, että sitä tarvitaan alle puolet aiempien mallien määrästä. Vähemmän kylmäainetta, enemmän hyötyä - sekä sinulle että ympäristölle.

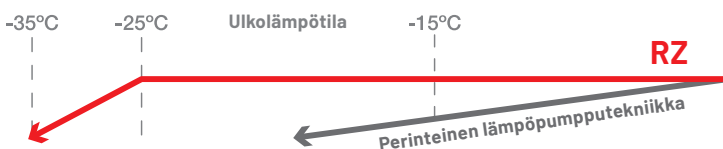



Lämmitystoimintaa äärimmäisyyksiin asti

RZ-malli on suunniteltu tuottamaan tasaista lämpöä jopa -35°C pakkasessa. Yhdessä kenttätestissä, eräässä Pohjolan kylmimmistä paikoista, ulkolämpötila laski jopa $-41,9$ asteeseen. RZ-lämpöpumppu toimi moitteettomasti – toisin kuin toimintaa tarkkailleet testilaitteet.

Älykäs sulatus takaa tehokkaan toiminnan

Jotta ilmalämpöpumppu voi toimia tehokkaasti lämmityskäytössä, ulkoyksikön lämmönsiirto-kenno pitää sulattaa siihen kertyvästä jäädä aika ajoin. RZ-mallisarjan päivitetty ja optimoitu automaattisen sulattamisen tekniikka mahdollistaa pidemmät käyntijaksot lämmityksellä ilman keskeytyksiä. Uusi teknologia minimoi lämpöhäviöt ja varmistaa tasaisen toiminnan myös ankarassa pakkasessa.



Valtavasti ilmaista energiaa

Paras energiatehokkuusluokka A+++ ja huippuluokan lämpökertoimet kertovat RZ-mallisarjan erinomaisesta energiatehokkuudesta. Näiden arvojen lisäksi laitteiden lämmitysteholukemat ovat huimia. Kun kärkiluokan energiatehokkuus ja lämmitysteho halutaan yhdistää, päädytään tarkastelemaan laitteiston tuottamaa ilmaista energiaa. Ilmaisesta energiasta ei luonnollisesti tarvitse maksaa, eli se on puhdasta rahan säästöä!

Puhtaampaa ilmaa – vuodesta toiseen

RZ ei ainoastaan säästä energiaa – se myös parantaa kotisi ilmanlaatua merkittävästi. Kehittynyt Plasma Quad Plus -ilmanpuhdistin neutraloi jopa 99 % ilmassa leijuvista hiukkasista, kuten PM2,5-hiukkaset, homeitiöt, allergeenit, bakteerit, virukset ja pöly.

Yhdessä hajunpoistosuodattimen kanssa RZ luo raikkaamman ja miellyttävämmän sisäilman – sellaisen, jossa on helppo hengittää ja hyvä olla.

Jotta suorituskyky säilyy erinomaisena vuodesta toiseen, sisäyksikkö on varustettu Dual Barrier Coating -pinnoitteella ja Dual Barrier -materiaalilla. Tämä likaa ja rasvaa hylkivä suoja estää pölyn kertymistä laitteen tärkeisiin osiin, vähentää huollon tarvetta ja pidentää lämpöpumpun käyttöikää. Vähemmän vaivaa – enemmän mukavuutta.

Plasma Quad Plus

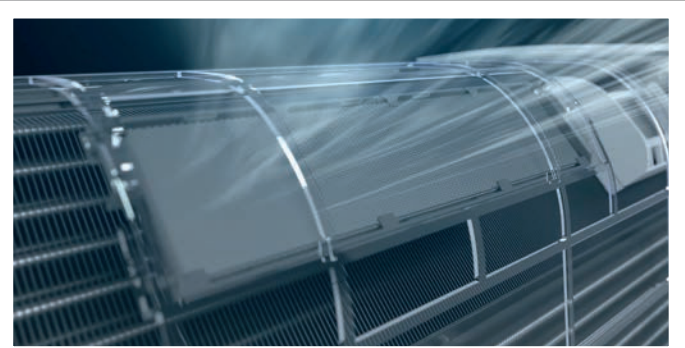
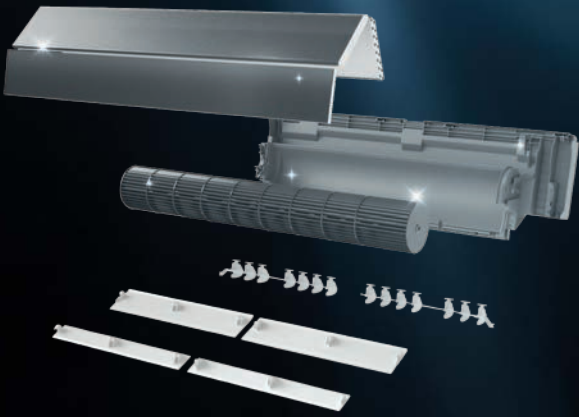

Tyylikäs sisäyksikkö ja erinomainen pintamateriaali

RZ-mallisarjan tyylikkään valkoinen sisäyksikkö on viimeistelty mattapinnalla. Näyttävyyden lisäksi mattapinta pysyy uudenveroisena vuosi vuoden jälkeen. Pinnoitteen suunnittelussa on kiinnitetty erityistä huomiota naarmuuntumisen välttämiseen. Suodattimen puhdistushuollossa ei myöskään jää ikäviä sormenjälkiä put-sattavaksi laitteen pinnoille.



Paljon ominaisuuksia ja helppokäyttöisyys samassa paketissa

Laitteiston ominaisuuksien lista on pitkä, niin kuin lämpöpumppuvalikoiman kärjessä kuuluukin olla. Suomessa erityisen tärkeäksi koetaan lämmityskäytön lisäsäästöihin suuntaavat toiminnot, kuten automaattisesti 3D i-see -anturin avulla aktivoituva kotona/poissa -toiminto tai takan lämpöä hyödyntävä automaattinen takakatoiminto. Tärkeyslistan kärjessä ovat myös ylläpitolämmitystoiminto ja laitteistoon integroidun sovittimen avulla käytettävissä oleva ilmainen ja kattava etähallinta. Meitä suomalaisia ei siis todellakaan ole unohdettu mallisarjaa suunniteltaessa!

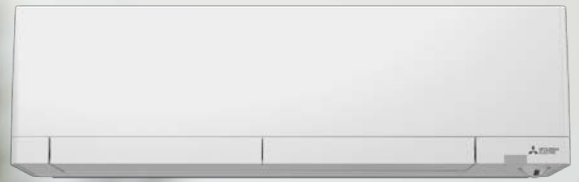

Lämpö kahteen kerrokseen? Onnistuu!

RZ-mallin sisäyksiköt on varustettu kaksoisilmanohjaimilla, jotka suuntaavat puhallusilman tarvittaessa kahteen suuntaan. Kahteen osaan jaetut ilmanohjaimet mahdollistavat laajemman ja tehokkaamman lämmön ja viileyden leviämisen.

Jos sijoitat sisäyksikön esimerkiksi portaikon läheisyyteen, voit ohjata lämmön samanaikaisesti sekä ylä- että alakertaan. Näin lämpö leviää tehokkaasti molempiin kerroksiin.

Hiljainen tila kahdessa tasossa

Vaikka tekniset ratkaisut ja R290-kylmäaine tekevät laitteistosta jo alun perinkin hyvin hiljaisen, laitteessa on lisäksi hiljainen tila -toiminto. Toiminnon avulla voit madaltaa ulkoyksikön äänitason kahdessa portaassa. Kun hiljainen tila aktivoidaan, myös sisäyksikön toimintavalo sammuu ja äänimerkit poistuvat.

**LÄMPÖ
KAHTeen
KERROKSEEN**

POHJOISIIN OLOIHIN SUUNNITELLUT LÄMPÖPUMPUT



Nerokas anturi huolehtii mukavuudesta kotona

RZ-mallin sisäyksikössä on infrapunatoiminen 3D i-see -anturi – nerokas ominaisuus, joka on Mitsubishi Electricin erikoisuus. Anturi muistaa, missä kohtaa huonetta oleskelet useimmiten, ja ohjaa lämmön tai viileyden juuri sinne, missä sitä eniten tarvitaan. Täysin automaattisesti – sinun ei tarvitse tehdä mitään.

Muita anturin käyttötiloja ovat ilman suuntaaminen ihmisiin tai ihmisistä pois päin. Anturia voidaan käyttää myös lisäsäästöjen aikaansaamiseksi automaattisesti aktivoituvan kotona/poissa-toiminnon avulla.

Automaattinen takkatoiminto entistä älykkäämpänä



RZ-mallien huikkeen ominaisuusvalikoimaan kuuluu myös automaattinen takkatoiminto. Toiminnon avulla takan ympärillä hehkuva lämpö levitetään tehokkaasti ympäri huonetiloja. Näin myös takka astuu uudelle lämmitystehokkuuden tasolle.

Automaattisen takkatoiminnon älykkyyttä saa halutessaan lisättyä 3D i-see -anturin avulla. Huonetilaa tarkkaileva anturi tunnistaa katonrajaan kertyneen lämmön ja tasoittaa huonetilan lämpötilaeron automaattisesti ja vedottomasti.

Täydellinen hallinta MELCloud-sovelluksella

MELCloud-sovelluksen avulla saat täyden hallinnan lämpöpumppuusi. Olitpa kotisohvalla tai matkalla, voit helposti säätää lämpötilaa ja optimoida toimintaa suoraan puhelimestasi.

Mukavan etäohjauksen lisäksi RZ-malli on myös valmiina tulevaisuuden toimintoihin. Laitteiston kehittynyt etähallintamoduuli mahdollistaa pääsyn laajempiin käyttötietoihin, joiden avulla voit analysoida suorituskykyä ja parantaa energiatehokkuutta. Lisäksi suunnitteilla on tuki kattavalle etädiagnostiikalle, mikä helpottaa mahdollisten ongelmien tunnistamista ja ratkaisemista.

Saatavilla on myös lukuisia sovelluksia, joilla MELCloudiin kytkettyä laitteistoa voidaan ohjata esimerkiksi pörssisähkön ja sääennusteen mukaan.



MELCloud HOME

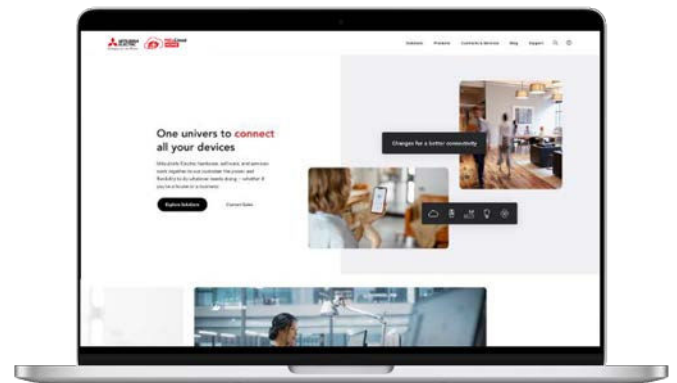



Rakennettu japanilaisella tarkkuudella, suunniteltu meitä varten

Mitsubishi Electricin liiketoiminnan ydin on tarkkuus ja laatu. Tämä maailman suurimpiin kuuluva japanilainen huipputeknologian jättiläinen valmistaa kaiken omissa tehtaissaan. Tuotteiden koko valmistusprosessia hallitaan pienintäkin yksityiskohtaa myöden. Kun ostat RZ-ilmalämpöpumpun, saat loppuun asti viimeistellyn tuotteen etkä sekamelskaa alihankkijoiden osia. Valmistamisen ja suunnittelun tarkkuus näkyy erityisen korkeana asiakastyytyväisyytenä ja on johtanut Mitsubishi Electricin Suomen ostetuimmaksi lämpöpumpumerkiksi vuodesta toiseen.

Made for Scandinavia -merkki on meitä varten kehitetty. Merkki on tae siitä, että tuote kuuluu erityisesti laatu- ja Pohjoismaiseen ilmastoon mukautettujen tuotteiden valikoimaan.



Ominaisuudet

 3D i-see sensor	 Uusi automaattinen takkatoiminto Vain SC-malli	 Plasma Quad Plus	 Dual Barrier -pinnoite	 Dual Barrier -materiaali	 Hajunpoistosuodatin	 Vertikaalinen ilman-suuntaustoiminto
 Horisontaalinen ilma-suuntaus-toiminto	 Kaksois-siivekkeet	 Automaatti-puhallus	 Käyttötilan valitsin	 Hiljainen tila kahdessa tasossa	 Taustavalaistu kaukosäädin	 Viikkoajastin
 On / Off -ajastin	 "i-save" -toiminto	 Sisäänrakennettu Wi-Fi -sovitin	 10 °C ylläpito-lämmitys	 Toimintatila-lukitus	 Automaattitila	

Tekniset tiedot

MALLI		RZ25VUHZ-SC	RZ35VUHZ-SC	RZ50VUHZ-SC		
Sisäyksikkö		MSZ-RZ25VU-SC	MSZ-RZ35VU-SC	MSZ-RZ50VU-SC		
Ulkoyksikkö		MUZ-RZ25VUHZ-SC	MUZ-RZ35VUHZ-SC	MUZ-RZ50VUHZ-SC		
Lämmitys	Ilmainen energia					
		kWh/v	7505	9404	13284	
	Mitoituskuorma	Pdesignh	kW	3,2	4,0	6,0
	Lämmityskauden lämpö-kerroin	SCOP		5,3	5,2	4,7
	Energiatehokkuusluokka			A+++	A+++	A++
	Lämmitysteho	Min - Max [Nimellinen]	kW	0,8 - 6,3 [3,2]	1,1 - 7,0 [4,0]	1,8 - 8,7 [6,0]
		Max: -15 °C	kW	4,8	5,3	7,0
		Max: -25 °C	kW	3,2	4,0	6,0
	Ottoteho	Nimellinen	kW	0,580	0,810	1,450
Jäähdytys	Mitoituskuorma	Pdesignc	kW	2,5	3,5	5,0
	Vuotuinen kylmäkerroin	SEER		11,7	9,6	7,6
	Energiatehokkuusluokka	A+++ - D		A+++	A+++	A++
	Jäähdytysteho	Min - Max [Nimellinen]	kW	0,9 - 3,5 [2,5]	1,0 - 4,0 [3,5]	1,4 - 5,8 [5,0]
	Ottoteho	Nimellinen	kW	0,435	0,770	1,380
Sisäyksikkö	Mitat	K x L x S	mm	305 x 998 x 247	305 x 998 x 247	305 x 998 x 247
	Äänenpainetaso (L _{PA})	Jäähdytys (Min-Max)	dB	19-23-29-36-42	19-24-29-36-43	26-30-34-39-45
		Lämmitys (Min-Max)	dB	19-25-30-36-41	19-25-30-36-42	25-32-37-41-46
Ulkoyksikkö	Mitat	K x L x S	mm	714 x 800 x 285	714 x 800 x 285	880 x 840 x 330
	Äänenpainetaso (L _{PA})	Jäähdytys	dB	36,5 / 46	39,5 / 49	41,5 / 51
		Lämmitys	dB	39,5 / 49	40,5 / 50	44,5 / 54
Sähkönsyöttö	Jännite / vaihe / taajuus		V / vaihe / Hz	230 / 1 / 50	230 / 1 / 50	230 / 1 / 50
	Varokekoko		A	10	13	16
	Maksimivirta		A	9,8	11,8	15,7
Putkitus	Putkikoko	Neste, Kaasu	tuumaa	1/4, 3/8	1/4, 3/8	1/4, 1/2
	Maksimipituus	Ulkoyksikkö - Sisäyksikkö	m	20	20	30
	Maksimi korkeusero		m	12	12	15
Taattu toiminta-alue		Jäähdytys	°C	-10 ~ +50	-10 ~ +50	-10 ~ +50
		Lämmitys	°C	-35 ~ +24	-35 ~ +24	-35 ~ +24
Kylmäaine	Tyyppi / GWP			R290 / 0,02	R290 / 0,02	R290 / 0,02
	Paino		kg	0,39	0,39	0,70

Ilmainen energia perustuu energiamerkinnän kylmän lämmityskauden tietoihin. Todellinen energiansäästö riippuu asennuskohteesta ja käytettävistä asetuksista.

Lämmityskäytön mitoituskorma, lämpökerroin ja energiatehokkuusluokka perustuvat energiamerkinnän keskimääräiseen lämmityskauteen.

Energiatehokkuusluokkien asteikko: A+++ - D

Jäähdytysteho perustuu sisälämpötilaan 27 °C ja ulkolämpötilaan 35 °C. Lämmitysteho perustuu sisälämpötilaan 20 °C ja ulkolämpötilaan 7 °C.

Ulkoyksikön äänenpainetaso on ilmoitettu kolmen (3) ja yhden (1) metrin päässä ulkoyksiköstä.

Hankintaturvatuote kertoo turvallisesta hankinnasta

Hankintaturvatuote on Scanoffice Oy:n, Mitsubishi Electricin virallisen maahantuojan, rekisteröimä tuotemerkki, jolla Scanoffice Oy:n maahantuomat laitteet erottuvat rinnakkaismaahantuoduista laitteista.

Hankintaturvatuotteille myönnetyt takuut ovat vuodesta 1984 toimineen Scanoffice Oy:n takuulupauksia. Yleisestä käsityksestä poiketen alan valmistajat eivät juurikaan itse myönnä takuita tuotteilleen, vaan takuulupaukset ovat lähes aina maahantuojan antamia. Tavaroiden vapaa kulku EU:n alueella mahdollistaa tunnettujenkin valmistajien tavaraerien kulkeutumisen maasta toiseen, mutta näiden tuotteiden soveltuvuus Suomen ilmastoon ja niiden jälki-markkinointi eivät ole Scanoffice Oy:n vastuulla.



Varmista, että hankkimasi laitteen pakkauksessa on Hankintaturvatuotemerkki.

Scanoffice yritysryhmä on Pohjoismaiden suurin lämpöpumppujen maahantuontia- ja tukkuliiketoimintaa harjoittava yritysryhmä. Yritysryhmään kuuluvat Scanoffice Oy, Scanoffice Solar Oy, Scanvarm Oy Ab Suomessa sekä ScanMont AB Ruotsissa. Scanoffice on perustettu vuonna 1984, joten se juhli äskettäin jo 40 juhlavuottaan. Suomalainen perheyrittäjäryhmä työllistää n. 100 alan ammattilaista ja sen liikevaihto lähentelee 100 miljoonaa euroa.

Maahantuoja:

SCANOFFICE

Juvanmalmintie 11
02970 ESPOO
Puh. (09) 290 2240
info@scanoffice.fi
www.scanoffice.fi

SOG
SCANOFFICE GROUP

Jälleenmyyjä:



Oikeus muutoksiin pidätetään.